

ПРОТОКОЛ № 2_ от «31» марта 2021 года
единственного собственника помещений в многоквартирном доме, расположенном по адресу:
Ханты-Мансийский автономный округ-Югра, г. Сургут, ул. Монтажников, д. 3,
проводимого в форме общего собрания в очной форме «31» марта 2021 года.

Инициатор проведения общего собрания собственников помещений многоквартирного дома: Общество с ограниченной ответственностью «Управляющая компания «Центр Менеджмент» Д.У. Закрытым паевым инвестиционным фондом комбинированным «Сибпромстрой Югория» (сокращённое наименование ООО «УК «Центр Менеджмент» Д.У. ЗПИФ комбинированным «СПС Югория», ОГРН 1107746172907; ИНН 7701868359, КПП 503201001, адрес местонахождения: 143002, Россия, Московская область, город Одинцово, улица Западная, д. 7, оф.1, лицензия на осуществление деятельности по управлению инвестиционными фондами, паевыми инвестиционными фондами и негосударственными пенсионными фондами № 21-000-100744 от 12 августа 2010 года, Правила доверительного управления Закрытым паевым инвестиционным фондом недвижимости «Сибпромстрой Югория», зарегистрированных Федеральной службой по финансовым рынкам 03 марта 2011 года в реестре за № 2073-94174120), в лице Пимоновой Ольги Владимировны, действующей на основании нотариальной доверенности 50 АБ 3294213 от 17.12.2019г, удостоверенной Оранской Ириной Александровной, временно исполняющей обязанности нотариуса Солнечногорского нотариального округа Московской области Гордеенкова Павла Ивановича и зарегистрированной в реестре за № 50/382-н/50-2019-2-1213 (далее по тексту именуемое Единственный Собственник).

Дата проведения собрания: «31» марта 2021 года в 09 часов 00 минут.

Дата составления настоящего протокола: **«31» марта 2021 года.**

Место проведения собрания: РФ, ХМАО-Югра, г. Сургут, ул. Базовая, д.6.

Общее собрание собственников помещений в многоквартирном доме, расположенном по адресу: Ханты-Мансийский автономный округ – Югра, г. Сургут, ул. Монтажников, д. 3 (далее также может именоваться – МКД и/или многоквартирный дом) проведено в форме очного голосования.

Присутствовали на собрании:

1. Собственники помещений МКД: : Единственный Собственник, который владеет на праве собственности всеми помещениями в МКД, а именно жилые помещения общей площадью 10720,50 кв.м. (без учета балконов, лоджий, веранд и террас), а также нежилое помещение площадью 602,8 кв.м., на которые зарегистрировано право собственности на момент проведения настоящего собрания. Сведения о регистрации права собственности Единственного собственника на помещения в МКД, указаны в Протоколе № 1.

2. Приглашенные лица: Общество с ограниченной ответственностью Управляющая компания «Система» (ОГРН 1068602158020, ИНН 8602021517, КПП 860201001, адрес местонахождения офиса: 628426, Россия, Ханты-Мансийский автономный округ – Югра, г. Сургут, ул. Базовая, д.6), в лице директора Гапонова Андрея Викторовича, действующего на основании Устава, Лицензии на осуществление предпринимательской деятельности по управлению многоквартирными домами от 30.10.2017 г № 305 выданной органом: Жилстройнадзор Югры.

На момент проведения настоящего собрания Единственному собственнику на праве собственности принадлежат жилые помещения в МКД, общей площадью 10720,50 кв.м., а также нежилое помещение площадью 602,8 кв.м., что составляет 100% от общего числа голосов всех помещений в МКД, на которые зарегистрировано право собственности. При этом в отношении жилых помещений общей площадью 650,7 кв.м. проводятся работы по государственной регистрации права собственности на Единственного собственника. Таким образом, Единственный собственник на момент проведения собрания и принятия решений по вопросам повестки дня обладает 100% голосов от общего количества голосов помещений в МКД, на которые зарегистрировано право собственности или 94,56% голосов от общего количества голосов помещений в МКД, с учётом помещений на которые не зарегистрировано право собственности.

Также в тексте настоящего протокола при использовании словосочетания «Протокол №1» понимается – протокол №1 от 29.03.2021 единственного собственника помещений в многоквартирном доме, расположенном по адресу: Российская Федерация, Ханты-Мансийский автономный округ – Югра, город Сургут, ул. Монтажных, д. 3, проводимого в форме общего собрания в очной форме 29.03.2021.

Повестка дня:

1. Выбор способа формирования фонда капитального ремонта общего имущества многоквартирного дома. Определение лица, уполномоченного на открытие специального счета в российской кредитной организации, совершение операций с денежными средствами, находящимися на специальном счете, предоставлению платежных документов. Выбор российской кредитной организации, в которой будет открыт специальный счет. Установление размера ежемесячного взноса на капитальный ремонт. Установление размера и порядка оплаты расходов владельца специального счета, связанных с открытием, ведением и обслуживанием.

2. Определение способа уведомления собственников помещений в МКД о проведении общих собраний собственников помещений МКД, а также о принятых решениях (протоколах).

3. Определение места хранения копии протокола настоящего собрания собственников помещений в МКД.

4. О распространении на Пользователей Помещений МКД решений (протоколов), принятых собственниками помещений МКД.

5. Выбор приоритетного способа уведомления собственников помещений в МКД о наличии задолженности по плате за содержание жилого/нежилого помещения.

6. Утверждение порядка распределения объема коммунального ресурса (водоснабжение, электроснабжение, водоотведение) в размере превышения нормативов потребления коммунального ресурса, в целях содержания общего имущества в многоквартирном доме.

7. О демонтаже поквартирных распределителей тепловой энергии. Порядок расчета размера платы за коммунальную услугу по отоплению в жилом или нежилом помещениях в МКД, являющихся частной собственностью.

8. Определение условий выполнения управляющей организацией дополнительных работ по устранению неисправностей общего имущества МКД и элементов благоустройства, входящих в состав общего имущества МКД, не относящихся к текущему ремонту и не входящих в состав платы за содержание жилого /нежилого помещения. Определение условий и порядка оплаты собственниками помещений в МКД таких дополнительных работ.

9. Услуги Управляющей организации по приостановлению или ограничению коммунальных услуг

10. Наделение управляющей организации полномочиями принимать решения, а так же представлять интересы собственников жилых/нежилых помещений в МКД в их отношениях с третьими лицами в федеральных органах государственной власти, органах государственной власти субъектов РФ и органах местного самоуправления, осуществляющих оказание государственных и муниципальных услуг по согласованию реконструкции, перепланировки и переустройства жилых и нежилых помещений, перевода жилых (нежилых) помещений в нежилые (жилые) помещения, контролирующих (надзорных), правоохранительных, судебных органах, органах прокуратуры, службы судебных приставов, иных органах, для защиты интересов собственников жилых/нежилых помещений МКД.

11. Принятие решений об использовании общего имущества МКД, изменении остекления лоджий жилых помещений МКД, установке (размещении) индивидуальных антенн, внешних блоков кондиционеров собственниками жилых помещений МКД, о включении архитектурной подсветки в общее имущество многоквартирного дома, о проведении работ, в том числе земляных, на придомовой территории многоквартирного дома.

12. Определение лица, которое от имени собственников помещений в МКД уполномочено на заключение договоров об использовании общего имущества МКД и определение условий таких договоров.

13. Распределение дохода, полученного от использования общего имущества МКД.

14. Переустройство, перепланировка жилых помещений МКД.

15. Переустройство, перепланировка нежилых помещений МКД.

16. Перевод жилых помещений в нежилые помещения
17. Состав общего имущества МКД.
18. О применении утверждённых тарифов (платежей) с начислением налога на добавленную стоимость.
19. Вывоз строительного мусора собственниками помещений МКД. Утверждение схемы расположения площадки для сбора ТКО.
20. О закрытии мусоропровода в МКД.

Учитывая, что на момент проведения настоящего собрания собственников помещений в МКД, ООО «УК «Центр Менеджмент» Д.У. ЗПИФ комбинированный «СПС Югория» является единственным собственником всех помещений в МКД, а также руководствуясь положениями п.7 ст.46 Жилищного кодекса РФ решения по вопросам повестки дня настоящего собрания собственников помещений в МКД, принимаются Единственным Собственником единолично и оформляются настоящим протоколом.

Обязанности председательствующего на общем собрании, секретаря общего собрания и обязанности лица для подсчета голосов на общем собрании, Единственный Собственник выполняет самостоятельно.

№ п/п	Решения по вопросам повестки дня
1.	<p>Вопрос № 1: Выбор способа формирования фонда капитального ремонта общего имущества многоквартирного дома. Определение лица, уполномоченного на открытие специального счета в российской кредитной организации, совершение операций с денежными средствами, находящимися на специальном счете, предоставлению платежных документов. Выбор российской кредитной организации, в которой будет открыт специальный счет. Установление размера ежемесячного взноса на капитальный ремонт. Установление размера и порядка оплаты расходов владельца специального счета, связанных с открытием, ведением и обслуживанием.</p>
	<p>РЕШИЛ (ПОСТАНОВИЛ) по вопросу:</p> <p>Выбрать способ формирования фонда капитального ремонта общего имущества МКД – на специальном счете.</p> <p>Лицом, уполномоченным на открытие специального счета в российской кредитной организации (владелец специального счета), совершение операций с денежными средствами, находящимися на специальном счете, предоставление платежных документов на оплату взносов за капитальный ремонт определить управляющую организацию – ООО УК «Система» (ОГРН 1068602158020, ИНН 8602021517 КПП 860201001).</p> <p>Специальный счет открыть в ПАО «Сбербанк России» г. Тюмень Западно-Сибирское отделение № 8647.</p> <p>Размер ежемесячного взноса на капитальный ремонт общего имущества МКД установить в размере минимального ежемесячного взноса на капитальный ремонт, установленного нормативным правовым актом ХМАО-Югры.</p> <p>Размер оплаты расходов владельца специального счета, связанных с открытием, ведением и обслуживанием специального счета установить в размере 20 руб. ежемесячно с одного лицевого счета (без учета НДС*). Собственник помещений МКД оплачивает указанные в настоящем абзаце расходы ежемесячно в сроки, установленные для оплаты жилищно-коммунальных услуг. Размер платы, указанный в настоящем абзаце, ежегодно с 01 апреля индексируется на процент инфляции за предыдущий календарный год, опубликованный Федеральной службой государственной статистики.</p> <p>Момент возникновения обязанности собственников помещений в МКД по уплате ежемесячных взносов на капитальный ремонт общего имущества МКД наступает по истечении 5 (пяти) лет с даты ввода МКД в эксплуатацию начиная с месяца, следующего за месяцем достижения первого пятилетнего срока эксплуатации МКД. МКД введен в эксплуатацию 30.12.2020, согласно разрешению на ввод объекта в эксплуатацию от 30.12.2020 №86-гу86310000-87-2020, выданного Администрацией города Сургута.</p> <p><i>*Размер установленной платы подлежит увеличению на сумму НДС, сумма которого исчисляется Управляющей организацией, по ставке установленной НК РФ и действующей в соответствующий период, за который осуществляется начисление такой платы.</i></p>

2.	Вопрос № 2: Определение способа уведомления собственников помещений в МКД о проведении общих собраний собственников помещений МКД, а также о принятых решениях (протоколах).
	<p>РЕШИЛ (ПОСТАНОВИЛ) по вопросу:</p> <p>Определить способ уведомления о проведении общих собраний собственников помещений в МКД, а также о принятых решениях (протоколах), составление соответствующего сообщения (уведомления) о проведении собрания / о принятых решениях и результатах голосования, путём размещения сообщения (уведомления) на стендах, установленных в каждом подъезде МКД или на досках объявлений, размещенных на каждой входной группе МКД и на сайте Управляющей организации.</p> <p>Подтверждением факта размещения сообщения (уведомление) о проведении общего собрания / о принятых решениях и результатах голосования, являться – Акт о размещении сообщения на стендах или на досках объявлений, подписанный инициатором общего собрания собственников и сотрудником управляющей организации с приложением к акту фотографий размещенных сообщений (уведомлений). Подтверждением факта размещения на сайте управляющей организации сообщения (уведомления) о проведении собрания, является Скрин-шот, заверенный директором управляющей организации, либо лицом его замещающим.</p>
3.	Вопрос № 3: Определение места хранения копии протокола настоящего собрания собственников помещений в МКД.
	<p>РЕШИЛ (ПОСТАНОВИЛ) по вопросу:</p> <p>Копию протокола настоящего собрания собственников помещений в МКД передать на хранение в Управляющую организацию ООО УК «Система».</p>
4.	Вопрос № 4: О распространении на Пользователей Помещений МКД решений (протоколов), принятых собственниками помещений МКД.
	<p>РЕШИЛ (ПОСТАНОВИЛ) по вопросу:</p> <p>Принятые собственниками помещений в МКД решения, устанавливающие права и обязанности по осуществлению платы за содержание жилого помещения, по оплате других услуг и работ, установленных решениями собственников помещений в МКД, распространяют своё действие и на пользователей помещений в МКД с учётом действующего законодательства и заключённых между собственниками и пользователями помещений в МКД договоров. Также на Пользователей помещений в МКД распространяются и другие права, и обязанности, установленные настоящим протоколом в отношении собственников помещений в МКД.</p>
5.	Вопрос №5: Выбор приоритетного способа уведомления собственников помещений в МКД о наличии задолженности по плате за содержание жилого помещения.
	<p>РЕШИЛ (ПОСТАНОВИЛ) по вопросу:</p> <p>Выбрать приоритетный способ уведомления собственников помещений в МКД о наличии задолженности по плате за содержание жилого/нежилого помещения: посредством размещения информации на входной двери в подъезд многоквартирного дома, телефонного информирования собственников, передачи смс-сообщения по сети подвижной радиотелефонной связи на пользовательское оборудование потребителя на номер, указанный собственником в Договоре управления МКД, заключенным с Управляющей организацией или через личный кабинет потребителя (т.е. собственник) в государственной информационной системе жилищно-коммунального хозяйства.</p> <p>Собственник помещения МКД обязан уведомить Управляющую организацию об изменении номера телефона, указанного в договоре управления МКД / об отсутствии телефонной связи, по которым предоставляется информация, в течение 3 (трех) календарных дней с момента их изменения (отсутствия), либо уведомить об изменении заранее, с указанием даты введения в действие нового номера.</p>
6.	Вопрос № 6: Утверждение порядка распределения объёма коммунального ресурса (водоснабжение, электроснабжение, водоотведение) в размере превышения нормативов потребления коммунального ресурса, в целях содержания общего имущества в многоквартирном доме.
	РЕШИЛ (ПОСТАНОВИЛ) по вопросу:

	<p>Включить в плату за содержание жилого помещения расходы на приобретение объема коммунальных ресурсов (водоснабжение, электроснабжение, водоотведение), потребляемых при содержании общего имущества в МКД, с учётом превышения нормативов потребления соответствующих видов коммунальных ресурсов в целях содержания общего имущества в МКД.</p> <p>Утвердить распределение объема коммунального ресурса в размере превышения объема коммунального ресурса (водоснабжение, электроснабжение, водоотведение) в размере превышения объема коммунального ресурса, потребляемого при содержании общего имущества в МКД, определённого исходя из показаний коллективного (общедомового) прибора учёта, над объемом, рассчитанным исходя из нормативов потребления коммунального ресурса в целях содержания общего имущества в МКД, между всеми собственниками помещений в МКД пропорционально размеру общей площади каждого жилого и нежилого помещения, принадлежащего на праве частной собственности.</p>
7.	<p>Вопрос № 7: О демонтаже поквартирных распределителей тепловой энергии. Порядок расчета размера платы за коммунальную услугу по отоплению в жилых помещениях в МКД, являющихся частной собственностью.</p> <p>РЕШИЛ (ПОСТАНОВИЛ) по вопросу:</p> <p>1) В целях сокращения расходов собственников помещений в МКД на обслуживание и содержание, демонтировать поквартирные распределители тепловой энергии, так как стоимость их обслуживания и межсервисная поверка либо замена превысит эффект от учета тепла с их использованием.</p> <p>2) Размер платы за коммунальную услугу по отоплению в индивидуальном жилом помещении в МКД, являющемся частной собственностью, производится исходя из показаний коллективного (общедомового) прибора учета тепловой энергии, согласно следующей формуле:</p> $P_i = V^D \times \frac{S^i}{S^{об}} \times T^T,$ <p>где: P_i – размер платы; V^D - объем (количество) потребленной за расчетный период тепловой энергии, определенный по показаниям коллективного (общедомового) прибора учета тепловой энергии, которым оборудован многоквартирный дом; S^i - общая площадь индивидуального жилого помещения; $S^{об}$ - общая площадь всех жилых и нежилых помещений многоквартирного дома; T^T - тариф на тепловую энергию, установленный в соответствии с законодательством Российской Федерации.</p>
8.	<p>Вопрос № 8: Определение условий выполнения управляющей организацией дополнительных работ по устранению неисправностей общего имущества МКД и элементов благоустройства, входящих в состав общего имущества МКД, не относящихся к текущему ремонту и не входящих в состав платы за содержание жилого помещения. Определение условий и порядка оплаты собственниками помещений в МКД таких дополнительных работ.</p> <p>РЕШИЛ (ПОСТАНОВИЛ) по вопросу:</p> <p>1) Определить, что к дополнительным работам по устранению неисправностей <u>общего имущества МКД и элементов благоустройства</u>, входящих в состав общего имущества МКД, которые не относятся к текущему ремонту и не входящих в состав платы за содержание жилого/нежилого помещения, относятся работы по устранению неисправностей общедомового имущества МКД вызванных физическим разрушением систем, оборудования, конструктивных элементов МКД (в том числе окна лоджий, окна, двери помещений общего пользования, система рабочего и аварийного освещения, системы оповещения людей о пожаре, противопожарный трубопровод, система противодымной защиты (при наличии) вследствие пожаров, действий лиц (кража, вандальные действия и т.д.) и не относящиеся к механическому или физическому износу (пожар, стихийные бедствия, затопление и т.д.),</p>

	<p>вызванному нормальной эксплуатацией отдельных элементов общедомового имущества МКД.</p> <p>2) Стоимость таких дополнительных работ, оплачивают все собственники помещений в МКД в сроки, установленные для внесения платы за содержание жилого помещения. Основанием для начисления стоимости дополнительных работ является: дефектная ведомость, локальный сметный расчет, выполняемые управляющей организацией, либо третьим лицом по поручению управляющей организации, а также акт, которым зафиксирован причиненный ущерб общедомовому имуществу МКД. Информация о необходимости выполнения дополнительных работ, доводится до собственников помещений в МКД путём размещения: на досках объявлений, на сайте управляющей организации, не позднее 14 дней до даты начала таких работ и не позднее одного месяца до выставления в ЕПД на оплату собственникам помещений в МКД стоимости выполненных работ к оплате. Стоимость дополнительных работ, для каждого собственника помещения в МКД рассчитывается пропорционально его доли в праве общей собственности на общее имущество в МКД (т.е. пропорционально площади помещения, принадлежащего ему на праве собственности) и указывается в ЕПД отдельной графой «прочее».</p> <p>3) Акт, которым фиксируется причиненный ущерб общедомовому имуществу МКД, составляется управляющей организацией с подписью не менее двух собственников МКД, либо составляется управляющей организацией с вызовом правоохранительных органов.</p> <p>4) В случае, если будет установлено лицо, виновное в причинении ущерба общедомовому имуществу МКД, расходы на дополнительные работы управляющая организация взыскивает с виновного лица.</p>
9.	<p>Вопрос № 9: Услуги Управляющей организации по приостановлению или ограничению коммунальных услуг.</p>
	<p>РЕШИЛ (ПОСТАНОВИЛ) по вопросу:</p> <p>Управляющая организация имеет право, самостоятельно и/или с привлечением третьих лиц, оказывать услуги (работы) (далее – услуги) по приостановлению или ограничению коммунальных услуг (электроснабжение, водоотведение) (в зависимости от технической возможности), а также оказывать услуги по уведомлению собственников помещений в МКД о приостановлении или ограничении коммунальных услуг. Указанные услуги, Управляющая организация оказывает на основании письменного соглашения (заявка, заявление, договор, соглашение и т.п.) с ресурсоснабжающей организацией, предоставляющей соответствующую коммунальную услугу собственнику помещения в МКД.</p> <p>Стоимость оказания таких услуг и дополнительные условия порядка их оказания определяется письменным соглашением между управляющей организацией и ресурсоснабжающими организациями.</p>
10.	<p>Вопрос № 10: Наделение управляющей организации полномочиями принимать решения, а так же представлять интересы собственников жилых/нежилых помещений в МКД в их отношениях с третьими лицами в федеральных органах государственной власти, органах государственной власти субъектов РФ и органах местного самоуправления, осуществляющих оказание государственных и муниципальных услуг по согласованию реконструкции, перепланировки и переустройства жилых и нежилых помещений, перевода жилых (нежилых) помещений в нежилые (жилые) помещения, контролирурующих (надзорных), правоохранительных, судебных органах, органах прокуратуры, службы судебных приставов, иных органах, для защиты интересов собственников жилых/нежилых помещений МКД.</p>
	<p>РЕШИЛ (ПОСТАНОВИЛ) по вопросу:</p> <p>Наделить управляющую организацию правом (полномочиями) принимать решения от имени собственников помещений МКД, а так же представлять интересы собственников помещений в МКД в их отношениях с третьими лицами в федеральных органах государственной власти, органах государственной власти субъектов РФ и органах местного самоуправления, осуществляющих оказание государственных и муниципальных услуг по согласованию реконструкции, перепланировки и переустройства жилых и нежилых помещений, перевода жилых (нежилых) помещений в нежилые (жилые) помещения, контролирующих (надзорных), правоохранительных, судебных органах, органах прокуратуры, службы судебных приставов, иных органах, для защиты интересов собственников помещений МКД, быть истцом, административным истцом, ответчиком, третьим лицом в судах</p>

	<p>(арбитражных, судах общей юрисдикции, административных судах, мировых судах) со всеми правами и полномочиями стороны по делу.</p> <p>Указанными правами и полномочиями управляющая организация наделяется в целях защиты интересов собственников помещений МКД, в случае причинения ущерба общему имуществу МКД третьими лицами и/или самими собственниками помещений, в целях взыскания любой задолженности возникшей в связи с неуплатой/несвоевременной уплатой платежей за пользование общим имуществом МКД и/или платы за содержание жилого помещения, в целях истребования земельного участка придомовой территории МКД из чужого незаконного владения, о демонтаже (сносе) некапитальных нестационарных сооружений, в том числе нестационарных торговых объектов с придомовой территории МКД.</p>
11.	<p>Вопрос № 11: Принятие решений об использовании общего имущества МКД, изменении остекления лоджий жилых помещений МКД, установке (размещении) индивидуальных антенн, внешних блоков кондиционеров собственниками жилых помещений МКД, о включении архитектурной подсветки в общее имущество многоквартирного дома, о проведении работ, в том числе земляных, на придомовой территории многоквартирного дома.</p> <p>РЕШИЛ (ПОСТАНОВИЛ) по вопросу:</p> <p>Передать УК полномочия по принятию решений от имени собственников по использованию, распоряжению общим имуществом, к которому относятся:</p> <ul style="list-style-type: none"> - помещения в данном доме, не являющиеся частями квартир и предназначенные для обслуживания более одного помещения в данном доме, в том числе межквартирные лестничные площадки, лестницы, лифты, лифтовые и иные шахты, коридоры, технические этажи, чердаки, подвалы, в которых имеются инженерные коммуникации, иное обслуживающее более одного помещения в данном доме оборудование (технические подвалы); - иные помещения в данном доме, не принадлежащие отдельным собственникам и предназначенные для удовлетворения социально-бытовых потребностей собственников помещений в данном доме, включая помещения, предназначенные для организации их досуга, культурного развития, детского творчества, занятий физической культурой и спортом и подобных мероприятий; - крыши, ограждающие несущие и ненесущие конструкции данного дома, механическое, электрическое, санитарно-техническое и другое оборудование (в том числе конструкции и (или) иное оборудование, предназначенные для обеспечения беспрепятственного доступа инвалидов к помещениям в многоквартирном доме), находящееся в данном доме за пределами или внутри помещений и обслуживающее более одного помещения; - земельный участок, на котором расположен данный дом, с элементами озеленения и благоустройства, иные предназначенные для обслуживания, эксплуатации и благоустройства данного дома и расположенные на указанном земельном участке объекты. <p>Разрешить:</p> <ul style="list-style-type: none"> - размещать рекламу в лифтовых кабинах МКД. Размер платы за размещение рекламы в лифтовых кабинах установить в размере 5 000 рублей (без учёта НДС*) за 1 кв.м. ежемесячно, либо, в случае отсутствия контрагентов, заключивших договор на вышеуказанных условиях, на основании наиболее выгодного коммерческого предложения. В одном лифте допускается размещение одного лифт-борда (рекламного щита, на котором непосредственно размещается реклама); - ООО «УК «Центр Менеджмент» Д.У. ЗПИФ комбинированным «СПС Югория» (ИНН 7701868359, КПП 503201001), иные лица с письменного согласия Застройщика, размещать рекламу на фасаде МКД бессрочно, без взимания платы; - размещать (в том числе прокладывать) линии связи и телекоммуникационное оборудование для оказания услуг связи, телевидения, Интернет, IP-телевидения, IP-телефонии, и прочие другие телекоммуникационные услуги собственникам и пользователям помещений в МКД. За размещение телекоммуникационного оборудования и линий связи, и потребление электрической мощности, установить плату в размере 500 рублей (без учёта НДС*) за одну единицу оборудования (оборудование может быть, как активным, так и пассивным) ежемесячно. Телекоммуникационное оборудование и линии связи не должны создавать препятствия для пользования собственниками, пользователями помещений в МКД общим имуществом МКД, а также не должно создавать препятствий для управляющей организации по содержанию общего имущества МКД с соблюдением санитарных норм и правил, при этом, не нарушая требования пожарной безопасности. В целях недопущения порчи общедомового имущества многоквартирного дома

поручить Управляющей организации своими силами и/или с привлечением третьих лиц осуществить монтаж оптоволоконной сети Интернет и IP-телевидения, IP-телефонии, монтаж трассы кабелей и лотков для оптоволоконной сети. Все оборудование (оптоволоконная сеть Интернет и IP-телевидения, IP-телефонии, кабель-канал и лотки для оптоволоконной сети) являются собственностью организации, осуществляющей монтаж данного оборудования. Организация, монтирующая трассы кабелей и лотки для оптоволоконной сети, предоставляет возможность разместить на возмездной основе сторонним организациям кабеля в лотках с целью предоставления собственникам многоквартирного дома услуг: Интернет и IP-телевидения, IP-телефонии.

- размещать (устанавливать) на кровле МКД антенны сотовой связи и иное оборудование сотовой связи, осуществлять прокладку фидерной трассы по парапетным стенкам, а также подключение к источникам электроснабжения. Размещение антенн на кровле МКД осуществляется только при наличии технической возможности по предварительному согласованию с управляющей организацией. Плату за размещение антенн сотовой связи и иного оборудования сотовой связи поручить устанавливать управляющей организации самостоятельно в соответствующих договорах.

-разрешить Управляющей организации использовать общее имущество многоквартирного дома, в том числе придомовой территории с правом сдачи в аренду/субаренду общего имущества. Указанным правом Управляющая организация наделяется в целях эксплуатации многоквартирного дома.

Размещение рекламы на фасаде МКД производится с соблюдением требований законодательства, по согласованию с органами местного самоуправления (далее – орган, осуществляющий согласование) на основании принятого им положительного решения, в том числе с предварительным положительным согласованием с Управляющей организацией.

С лицами, использующими общее имущество МКД заключаются соответствующие договоры, в том числе аренды, оказания услуг, на размещение оборудования, на размещение рекламы, на размещение телекоммуникационного оборудования и линий связи, на установку и эксплуатацию рекламных конструкций.

Запретить размещение некапитальных нестационарных сооружений, в том числе нестационарных торговых объектов на придомовой территории МКД, с целью соблюдения норм пожарной безопасности и правил благоустройства, утвержденных действующим законодательством РФ.

Определить место установки (размещения) индивидуальных спутниковых антенн и антенн других видов и типов, а именно непосредственно в границах лоджий (т.е. внутри лоджии).

Определить место установки (размещения) внешних блоков кондиционеров для домашнего пользования, а именно на внешней боковой части лоджии в корзинах, согласно Схеме монтажа внешних блоков кондиционера и прокладки коммуникаций - Приложение №3 к настоящему протоколу (далее – Схема монтажа). Рекомендуется устанавливать (размещать) внешние блоки кондиционеров в декоративных корзинах типа КОРБАС КДК (Приложение № 3 – Схема монтажа). Установка (размещение) внешних блоков кондиционеров также допустима внутри лоджий. Диаметр отверстий в местах прохода коммуникаций кондиционеров через несущие конструкции должен быть не более 50 мм. Прокладку коммуникаций кондиционеров рекомендуется осуществлять на примере Схемы монтажа. Утвердить Схему монтажа внешних блоков кондиционеров и прокладки коммуникаций – Приложение № 3 к настоящему протоколу.

При установке (размещении) внешних блоков кондиционеров, антенн запрещается нарушать целостность «закладных».

Установка (размещение) индивидуальных спутниковых антенн и антенн других видов и типов, внешних блоков кондиционеров в иных местах на фасаде и/или кровле МКД запрещается.

В целях обеспечения безопасности, учитывая ограниченный доступ, собственник жилого/нежилого помещения самостоятельно осуществляет очистку оконных отливов и внешних блоков кондиционеров от скопления снега, снежных навесов, сосулек и наледи.

Запретить проводить в помещениях и в местах общего пользования общего имущества в МКД работы, которые затрагивают фасад здания и его элементы (в том числе установка снаружи здания любых устройств и сооружений, любые работы, затрагивающие внешний вид и конструкцию фасада здания, в том числе утепление), за исключением случаев, предусмотренных настоящим решением.

	<p>Запретить замену остекления лоджии. Замена остекления и/или несоответствие внешнего вида МКД (в том числе остекления лоджий) его проектной документации является нарушением. За нарушение, физические и юридические лица несут ответственность в соответствии с законодательством РФ и Ханты-Мансийского автономного округа-Югры. Под остеклением лоджии подразумевается конструкция, включающая в себя стекло и раму в которой крепится стекло.</p> <p>Поручить Управляющей организации обеспечить содержание архитектурной подсветки МКД. Плата за содержание архитектурной подсветки МКД утверждена в размере, установленном Протоколом №1. Включить архитектурную подсветку МКД в общедомовое имущество собственников помещений в МКД.</p> <p>Стоимость платы за содержание архитектурной подсветки МКД ежегодно с 01 апреля индексируется на процент инфляции за предыдущий календарный год, опубликованный Федеральной службой государственной статистики.</p> <p>- Разрешить управляющей организации проводить работы и согласовывать проведение работ, в том числе земляные, на придомовой территории многоквартирного дома.</p> <p><i>* размер установленной платы за использование общего имущества, подлежит увеличению на сумму НДС, сумма которого исчисляется Управляющей организацией, по ставке установленной НК РФ и действующей в соответствующий период, за который осуществляется начисление такой платы.</i></p>
12	<p>Вопрос № 12: Определение лица, которое от имени собственников помещений в МКД уполномочено на заключение договоров об использовании общего имущества МКД и определение условий таких договоров.</p>
	<p>РЕШИЛ (ПОСТАНОВИЛ) по вопросу:</p> <p>Определить управляющую организацию – лицом, которое от имени собственников помещений в МКД уполномочено на заключение договоров об использовании общего имущества МКД: аренды, оказания услуг, размещения оборудования, на размещение рекламы, на размещение антенн сотовой связи, телекоммуникационного оборудования и линий связи, на установку и эксплуатацию рекламных конструкций (далее также по тексту протокола могут именоваться – договоры на пользование общим имуществом МКД).</p> <p>Указанное право не подразумевает обязанность управляющей организации заключать договоры на пользование общим имуществом МКД с каждым, кто обратился в управляющую организацию с соответствующим заявлением и документами.</p> <p>Лицо, которому управляющая организация дала согласие на размещение рекламы, рекламных конструкций, антенн сотовой связи, телекоммуникационного оборудования и линий связи, Интернета, телевидения, обязано до заключения договора на пользование общим имуществом МКД предварительно получить все необходимые согласования (разрешения) с государственными органами, органами субъекта РФ, органами местного самоуправления, если такое согласование и/или получение разрешений требуется в силу закона. Отсутствие таких положительных согласований (разрешений) является самостоятельным основанием для отказа в заключении договора на пользование общим имуществом МКД.</p> <p>Договоры на пользование общим имуществом МКД заключаются на срок не более 5 (пяти) лет с правом заключения нового договора на новый срок на тех же условиях, при надлежащем выполнении арендатором своих обязанностей, если собственниками помещений МКД не будет принято иное решение. Общее имущество МКД по договорам на пользование общим имуществом МКД передается только во временное пользование. Управляющая организация имеет право в одностороннем порядке один раз в год увеличивать размер платы по договору на пользование общим имуществом МКД на процент инфляции, установленный в Российской Федерации за предыдущий календарный год, без согласования с собственниками помещений в МКД. Другие условия договоров на пользование общим имуществом МКД, в том числе условия о размере платы, управляющая организация устанавливает самостоятельно без согласования с собственниками помещений в МКД.</p> <p>Лицо, которое использовало общее имущество МКД, в любом случае обязано после прекращения его использования, произвести за свой счет восстановительные работы (если они требуются) общего имущества МКД в тех местах, которые использовались под размещение рекламной конструкции, антенны сотовой связи, иного оборудования, в том числе, но не исключая и другие восстановительно-ремонтные работы: восстановить</p>

	фасад, утепление наружных стен, восстановить кровлю и провести другие необходимые работы, определяемые совместно с управляющей организацией.
13.	Вопрос № 13: Распределение дохода, полученного от использования общего имущества МКД.
	РЕШИЛ (ПОСТАНОВИЛ) по вопросу: Доходы, полученные от использования общего имущества МКД распределять следующим образом: 30% на администрирование управляющей организации (на правовое и бухгалтерское сопровождение договоров на пользование общим имуществом МКД); 70% управляющая организация использует на содержание общего имущества МКД, а в случае наличия задолженности по оплате за поставленные коммунальные ресурсы на содержание общего имущества МКД (вода, тепло, свет, канализация, за содержание общего имущества МКД, образовавшуюся в результате несвоевременного и/или неполного внесения платы за содержание жилого помещения собственниками помещений в МКД, управляющая организация вправе направить эти 70% дохода на погашение такой задолженности и/или начисленной ресурсоснабжающими организациями неустойки (пени, штрафы), до момента полного погашения задолженности. В случае, если задолженность в течение отчетного периода (календарный год) не погашена в полном объеме, денежные средства, полученные от использования общего имущества за отчетный период, направляются на погашение задолженности и не учитываются в следующем отчетном периоде.
14.	Вопрос № 14: Переустройство, перепланировка жилых помещений МКД.
	РЕШИЛ (ПОСТАНОВИЛ) по вопросу: Собственники жилых помещений не вправе без согласования в установленном порядке с компетентными органами: <ul style="list-style-type: none"> - производить переустройство и/или перепланировку в Квартире (Глава 4 Жилищного Кодекса РФ); - устраивать проёмы, отверстия в несущих конструкциях МКД, производить расширение, перенос дверных проемов в несущих конструкциях внутри жилого помещения, а также делать дополнительные штрабы в несущих конструкциях МКД, так как это может привести к уменьшению прочности несущих конструкций МКД. Под несущими конструкциями понимаются в том числе плиты перекрытия, стеновые плиты. Помимо согласования с органами, предусмотренными жилищным законодательством, в обязательном порядке требуется положительное согласование с управляющей организацией и проектной организацией (разработчик проектной документации на МКД – ООО «ПСК», ИНН 8602290904), либо другой проектной организацией, имеющей необходимые допуски и разрешения; - производить замену обогревающих элементов внутридомовой системы отопления с соблюдением технических параметров отопительной системы в целом по МКД и, в частности, в Квартире. Замена обогревающих элементов производится с предварительным положительным согласованием управляющей организацией МКД, проектной организацией, теплоснабжающей организацией, и на проведение такого переустройства Квартиры должно быть получено согласие всех собственников помещений в многоквартирном доме в установленном законом порядке (ст. ст. 44 - 48 ЖК РФ). <p>При переустройстве жилых помещений в МКД не допускается в том числе: ухудшение условий эксплуатации МКД и проживания граждан, нарушение требований строительных, санитарно-гигиенических, эксплуатационных норм и правил пожарной безопасности для многоквартирных домов.</p> <p>Запрещается в любом случае:</p> <ul style="list-style-type: none"> - размещение над комнатами уборной, ванной (душевой) и кухни не допускается; - объединение жилых помещений с лоджией; - демонтировать (полностью, частично) вентиляционные стояки (вентканалы), а также нарушать их целостность; - пробивать дополнительные вентиляционные отверстия в вентиляционных стояках; - ставить на вентиляционное отверстие какие-либо ограничения, препятствующие естественной работе системы вентиляции в жилом помещении на

<p>режиме «проветривание»;</p> <ul style="list-style-type: none"> - устанавливать вытяжки с механическим побуждением (разрешается только установка проектных вентиляторов в квартирах последнего этажа); - пропускать через вентиляционные стояки инженерные коммуникации (в том числе трубы водоснабжения, канализации); - производить любые виды переустройства, включая перенос, замену, видоизменение и т.д., элементов внутридомовых инженерных систем водоснабжения, водоотведения, отопления, включённых в состав общего имущества МКД (стояки, а также другое оборудование, расположенное на этой системе); - осуществлять монтаж трубопроводов (стояков и/или разводки) отопления, вентиляции и кондиционирования, водоснабжения, канализации и подводки сантехнических приборов в железобетонных стенах и/или плитах перекрытий (пол, потолок), колоннах; - демонтировать проектное утепление стояков холодного водоснабжения; - демонтировать материал утепления и/или облицовочный материал фасада МКД; - переоборудование и перепланировка жилых помещений, ведущая к нарушению прочности или разрушению несущих конструкций здания, нарушению в работе инженерных систем и (или) установленного на нем оборудования, ухудшению сохранности и внешнего вида фасадов, нарушению противопожарных устройств; - перепланировка жилых помещений, ухудшающая условия эксплуатации и проживания всех или отдельных граждан МКД или квартир; - перенос приборов отопления, подключенных к общедомовой системе центрального отопления, на лоджии; - устройство полов с подогревом от общедомовой системы отопления; - нарушение требований строительных, санитарно-гигиенических, эксплуатационных норм и правил пожарной безопасности для многоквартирных домов; - проводить в квартире и в местах общего пользования общего имущества в МКД работы, которые затрагивают фасад здания и его элементы (в том числе установка снаружи здания любых устройств и сооружений, любые работы, затрагивающие внешний вид и конструкцию фасада здания, в том числе утепление), за исключением случаев, предусмотренных настоящим решением; - ухудшение условий эксплуатации МКД и проживания граждан. <p>В соответствии с законодательством Российской Федерации не допускается переоборудование и перепланировка жилых домов и квартир (комнат), ведущая к нарушению прочности или разрушению несущих конструкций здания, нарушению в работе инженерных систем и (или) установленного на нем оборудования, ухудшению сохранности и внешнего вида фасадов, нарушению противопожарных устройств. Также не допускается перепланировка квартир (комнат), ухудшающая условия эксплуатации и проживания всех или отдельных граждан МКД или квартиры (п.1.7.2, п.1.7.3. Правил и норм технической эксплуатации жилищного фонда, утв. Постановлением Госстроя России от 27.09.2003г № 170).</p>
<p>15. Вопрос № 15: Переустройство, перепланировка, реконструкция нежилых помещений МКД.</p>
<p>РЕШИЛ (ПОСТАНОВИЛ) по вопросу:</p> <p>Собственник нежилого помещения проводит работы по переустройству, перепланировке, реконструкции нежилого помещения МКД в соответствии с с проектной документацией, разработанной лицензированной организацией, за счет собственных средств, самостоятельно и/или с привлечением третьих лиц, имеющих соответствующую квалификацию и допуск/лицензию, которые требуются в силу закона, а также по предварительному согласованию с Управляющей организацией и получению в Управляющей организации технических условий на соответствующие виды работ, с соблюдением требований законодательства, по согласованию с соответствующими уполномоченными органами власти, организациями, учреждениями, чьи согласования/разрешения требуются в силу закона (далее – орган, осуществляющий согласование), с письменного <u>согласия проектной организации, разработавшей проектную документацию МКД</u> либо другой лицензированной проектной организацией.</p> <p>Последствия самовольного переустройства и/или перепланировки, реконструкции нежилого помещения устраняются в соответствии с действующим</p>

законодательством РФ.

Собственникам нежилых помещений разрешить проведение реконструкции, переустройство, перепланировку нежилых помещений, в том числе:

- устройство дебаркадера (-ров);
- расширение/уменьшение и устройство дополнительных входных групп, тамбуров (дверных проёмов и крылец), дополнительных лестниц между уровнем двора и уровнем входной группы в нежилое помещение;
- устройство технологических отверстий/проёмов наружных стен нежилых помещений, а также другие работы, затрагивающие фасад этих нежилых помещений и их элементов (в том числе: установка снаружи МКД любых устройств и сооружений, включая рекламные конструкции и наружные блоки кондиционеров; любые работы, затрагивающие внешний вид и конструкцию фасада МКД в пределах расположения таких нежилых помещений)
- монтаж на дебаркадере подъёмного оборудования подъёмных столов, уравнильных площадок;
- обустройство подъездных дорог к дебаркадере (-рам), обустройство разгрузочных площадок, обеспечивающие подъезд и разгрузку автомобилей к нежилым помещениям;
- обустройство пешеходной дорожки к входным группам нежилых помещений;
- обустройство мест складирования твёрдых коммунальных отходов;
- размещение наружных блоков холодильного оборудования на территории МКД;
- разрешить размещение наземных конструкций (стелы) на территории МКД;
- разрешить самостоятельно и/или с привлечением третьих лиц, в целях увеличения подводимой электрической мощности для нежилого помещения МКД:
- производить прокладку дополнительных кабельных линий к МКД/к нежилому помещению;
- размещать принимающие ВРУ непосредственно в нежилом помещении;
- производить реконструкцию (увеличение) подводящих сетей теплоснабжения и горячего водоснабжения в нежилое помещение, либо прокладывать дополнительные линии;
- производить реконструкцию (увеличение мощности) центрального теплового пункта МКД;
- реконструировать (увеличивать мощность) насосной станции холодного водоснабжения МКД, либо выполнять прокладку дополнительных линий водоснабжения к МКД и размещать дополнительное насосное оборудование непосредственно в нежилом помещении;
- выполнять прокладку дополнительных сетей водоотведения нежилого помещения в общедомовой колодец с устройством жироуловителей и иного, предусмотренного соответствующей проектной документацией оборудования;
- разрешить размещение телекоммуникационного оборудования на кровле МКД с устройством соответствующих сетей связи через места общего пользования либо под вентилируемым фасадом
- разрешить прокладывать вентиляцию от нежилых помещений по фасаду МКД на отметку выше парапета;
- разрешить производить реконструкцию общедомовых сетей, находящихся внутри нежилых помещений, в установленном законодательством порядке и с согласия/силами управляющей организации МКД.

Собственники нежилых помещений МКД должны обеспечивать (предоставлять) доступ к общедомовым сетям, расположенным в пределах нежилых помещений, для устранения аварийных ситуаций – круглосуточно, для выполнения ППР – по согласованию времени с собственником нежилого помещения.

Работы, проводимые на общедомовом имуществе МКД, проводятся с обязательным предварительным уведомлением и согласованием графика с перечнем работ на общедомовом имуществе МКД с управляющей организацией. Управляющая организация имеет право осуществлять контроль за ходом производства указанных выше работ, производимых на общедомовом имуществе МКД.

Запрещается в любом случае:

	<ul style="list-style-type: none"> - демонтаж колонн, монолитного ядра жесткости и пробивка отверстий в нем; - демонтировать (полностью, частично) общедомовые вентиляционные стояки (вентканалы), обеспечивающие вентиляцию жилых помещений МКД, а также нарушать их целостность; - пробивать вентиляционные отверстия в общедомовых вентиляционных стояках и/или ставить какие-либо ограничения, препятствующие естественной работе общедомовой системы вентиляции в жилых помещениях; - пропускать через вентиляционные стояки инженерные коммуникации (в том числе трубы водоснабжения, канализации); - производить переустройство (перенос, замену) в помещениях МКД общедомовых стояков водоснабжения, водоотведения, отопительной системы, изменять схему расположения отопительной системы; - осуществлять монтаж трубопроводов (стояков и/или разводки) отопления, вентиляции и кондиционирования, водоснабжения, канализации и подводки сантехнических приборов в железобетонных стенах и/или плитах перекрытий (пол, потолок), колоннах; - демонтировать проектное утепление стояков холодного и горячего водоснабжения; - проводить в помещениях и в местах общего пользования общего имущества в МКД работы, которые затрагивают фасад здания и его элементы (в том числе установка снаружи здания любых устройств и сооружений, любые работы, затрагивающие внешний вид и конструкцию фасада здания, в том числе утепление), за исключением случаев, предусмотренных настоящим решением; - переоборудование и перепланировка нежилых помещений, ведущая к нарушению прочности или разрушению несущих конструкций здания, нарушению в работе инженерных систем и (или) установленного на нем оборудования, ухудшению сохранности и внешнего вида фасадов, нарушению противопожарных устройств; - перепланировка нежилых помещений, ухудшающая условия эксплуатации и проживания всех или отдельных граждан МКД или квартир; - перенос приборов отопления, подключенных к общедомовой системе центрального отопления, на лоджии; - устройство полов с подогревом от общедомовой системы отопления и ГВС; - нарушение требований строительных, санитарно-гигиенических, эксплуатационных норм и правил пожарной безопасности для многоквартирных домов. <p>Собственник имеет право производить замену обогревающих элементов внутридомовой системы отопления с согласованием в установленном порядке с компетентными органами и организациями с соблюдением технических параметров отопительной системы в целом по МКД и, в частности, в помещении. Замена обогревающих элементов производится с предварительным положительным согласованием управляющей организацией МКД, проектной организацией, и на проведение такого переустройства помещения должно быть получено согласие всех собственников помещений в многоквартирном доме в установленном законом порядке (ст. ст. 44 – 48 ЖК РФ).</p>
16.	Вопрос № 16: Перевод жилых помещений в нежилые помещения.
	РЕШИЛ (ПОСТАНОВИЛ) по вопросу:
	Разрешить собственникам жилых помещений, под которыми располагаются нежилые помещения, переводить их в нежилые помещения и проводить работы по реконструкции, перепланировке, переоборудованию, которые потребуются в связи с таким переводом.
17.	Вопрос № 17: Состав общего имущества МКД.
	РЕШИЛ (ПОСТАНОВИЛ) по вопросу:
	Состав общего имущества МКД определяется в соответствии с законодательством РФ, решениями собственников помещений в МКД, актов записей о государственной регистрации права собственности в Едином государственном реестре недвижимости и на момент принятия настоящего решения указан в Приложении №1 к настоящему протоколу. В состав общего имущества МКД не входит имущество, принадлежащее лицам на праве частной собственности, отливы, двери, козырьки входных

	групп встроенных и встроенно-пристроенных помещений общественного назначения.
18.	Вопрос № 18: О применении утверждённых тарифов (платежей) с начислением налога на добавленную стоимость.
	РЕШИЛ (ПОСТАНОВИЛ) по вопросу: НДС начисляется по действующей ставке с учетом изменений, вносимых в законодательные акты РФ.
19.	Вопрос № 19: Вывоз строительного мусора собственниками помещений МКД. Утверждение схемы расположения площадки для сбора ТКО.
	РЕШИЛ (ПОСТАНОВИЛ) по вопросу: Вывоз и утилизация строительного мусора производится отдельно от твердых коммунальных отходов и в соответствии с действующим законодательством РФ в обязанности регионального оператора по обращению с ТКО не входит. Управляющая организация собственными силами или с привлечением третьих лиц осуществляет вывоз строительного мусора, а при открытии лицевого счета на оплату жилищно-коммунальных услуг производит начисление собственнику помещения за услугу по вывозу строительного мусора в размере 6 000 рублей 00 копеек (без учета НДС*) путем включения данной услуги в платежный документ. При внесении собственником помещения платы за жилищно-коммунальные услуги в первую очередь производится зачисление платежа за услугу по вывозу строительного мусора. <i>* размер установленной платы за использование общего имущества, подлежит увеличению на сумму НДС, сумма которого исчисляется Управляющей организацией, по ставке установленной НК РФ и действующей в соответствующий период, за который осуществляется начисление такой платы.</i> Утвердить схему расположения площадки для сбора ТКО согласно приложению № 2 к настоящему протоколу.
20.	Вопрос №20: О закрытии мусоропровода в МКД.
	РЕШИЛ (ПОСТАНОВИЛ) по вопросу: Закрыть мусоропроводы в МКД. Поручить управляющей организации закрыть мусоропроводы в МКД и не открывать мусоропроводы до момента принятия собственниками помещений МКД решения об открытии мусоропроводов и их эксплуатации.

Приложениями к настоящему протоколу общего собрания собственников помещений в МКД являются:

Приложение № 1 – Состав общего имущества МКД.

Приложение № 2 – Схема расположения площадки для сбора ТКО.

Приложение № 3 – Схема монтажа внешних блоков кондиционера и прокладки коммуникаций.

<p>Единственный Собственник, выступающий в качестве председательствующего, секретаря общего собрания собственников помещений в МКД и лица, производящего подсчет голосов:</p>	<p>Подписи:</p>  <p>(печать, подпись)</p>	<p>Пимонова Ольга Владимировна, представитель ООО «УК «Центр Менеджмент» Д.У. ЗПИФ комбинированным «СПС Югория» по доверенности от 17.12.2019 № 50 АБ 3294213</p>
<p>Управляющая организация: ООО УК «Система»:</p>	<p>(печать, подпись)</p>	<p>Гапонов Андрей Викторович, директор ООО УК «Система»</p>

Состав общего имущества МКД.

В состав общего имущества многоквартирного дома (далее - МКД), принадлежащего на праве общей долевой собственности всем собственникам помещений в МКД входит:

- помещения в МКД, не являющиеся частями принадлежащих на праве частной собственности жилых и/или нежилых помещений в МКД и предназначенные для обслуживания более одного жилого и/или нежилого помещения в МКД, (помещения общего пользования), в том числе межквартирные лестничные площадки, лестницы, коридоры, проезды;
- иное оборудование, обслуживающее более одного помещения в МКД;
- крыша;
- ограждающие несущие конструкции МКД (включая фундаменты, несущие стены, плиты перекрытий, балконные (лоджии) плиты, несущие колонны и иные ограждающие несущие конструкции);
- ограждающие ненесущие конструкции МКД, обслуживающие более одного жилого и/или нежилого помещения (включая окна и двери помещений общего пользования, перила, парапеты и иные ограждающие ненесущие конструкции);
- фасад МКД;
- архитектурная подсветка на фасаде МКД;
- остекление лоджий;
- механическое, электрическое, санитарно-техническое и иное оборудование, находящееся в МКД за пределами или внутри помещений и обслуживающее более одного жилого и/или нежилого помещения;
- внутридомовые инженерные системы холодного водоснабжения, состоящие из стояков, ответвлений от стояков до первого отключающего устройства, расположенного на ответвлениях от стояков, указанных отключающих устройств, коллективных (общедомовых) приборов учета холодной воды, первых запорно-регулирующих кранов на отводах внутриквартирной разводки от стояков, а также механического, электрического, санитарно-технического и иного оборудования, расположенного на этих сетях;
- внутридомовая инженерная система водоотведения, состоящая из канализационных выпусков, фасонных частей (в том числе отводов, переходов, патрубков, ревизий, крестовин, тройников), стояков, заглушек, вытяжных труб, водосточных воронок, прочисток, ответвлений от стояков до первых стыковых соединений, а также другого оборудования, расположенного в этой системе;
- внутридомовая система отопления, которая включает в себя стояки с разводкой в помещениях общего пользования и в помещениях собственников, обогревающие элементы, регулиющую и запорную арматуру, коллективный (общедомовой) прибор учета тепловой энергии, а также другое оборудование, расположенное на этих сетях;
- внутридомовая система электроснабжения, состоящая из вводных шкафов, вводно-распределительных устройств, аппаратуры защиты, контроля и управления, коллективных (общедомовых) приборов учета электрической энергии, этажных щитков и шкафов, осветительных установок помещений общего пользования, электрических установок систем дымоудаления, систем автоматической пожарной сигнализации внутреннего противопожарного водопровода, грузовых, пассажирских лифтов, автоматически запирающихся устройств дверей подъездов МКД, сетей (кабелей) от внешней границы, установленной в соответствии с законодательством РФ, до индивидуальных, общих (квартирных) приборов учета электрической энергии, а также другого электрического оборудования, расположенного на этих сетях;
- сеть электроснабжения 0,4кВ;
- земельный участок, на котором расположен МКД, с элементами озеленения и благоустройства;
- инженерные сети необходимые для эксплуатации систем домофонии и видеонаблюдения;
- иные объекты, не являющиеся частной собственностью и предназначенные для обслуживания, эксплуатации и благоустройства МКД.

Состав общего имущества МКД определяется в соответствии с законодательством РФ, решениями собственников помещений в МКД, а также с учётом сведений, содержащихся в Едином государственном реестре недвижимости.

Если состав общего имущества МКД изменился, соответственно управляющая организация оказывает услуги (выполняет работы) и рассчитывает за это плату исходя из изменившегося состава общего имущества МКД, а собственники помещений в МКД оплачивают услуги (работы), оказываемые управляющей организацией исходя из изменившегося состава общего имущества МКД.

Относительно инженерной системы: отнесение её к общему имуществу МКД или отнесение её определённой части к частной собственности, определяется на основании актов разграничения балансовой принадлежности, записей о государственной регистрации права собственности в Едином государственном реестре недвижимости, а также решением (протоколом) собственника помещений в МКД к которому прилагается настоящее приложение.

Общедомовым имуществом МКД также являются ограждающие несущие и не несущие конструкции лоджий. Несущими конструкциями лоджий являются боковые железобетонные плиты, а также железобетонные плиты перекрытия. К не несущей конструкции лоджии относится её остекление, отгораживающее помещение лоджии от внешнего пространства. Под остеклением лоджии подразумевается конструкция, включающая в себя стекло и раму, в которой крепится стекло. Лоджии в силу закона не являются жилыми помещениями и, соответственно не могут использоваться как жилые помещения для проживания граждан.

Единственный собственник: О.В. Пимонова, представитель ООО «УК «Центр Менеджмент» Д.У. «ЭПИФ» комбинированным «СПС Югория» по доверенности 50 АБ 3294213 от 17.12.2019г.

Управляющая организация: А.В. Гапонов, директор ООО УК «Система»
м.п.

Приложение № 2
к протоколу №2 от «31» марта 2021 года
единственного собственника помещений
в многоквартирном доме, расположенном по адресу:
ХМАО-Югра, г. Сургут, ул. Монтажников, д. 3

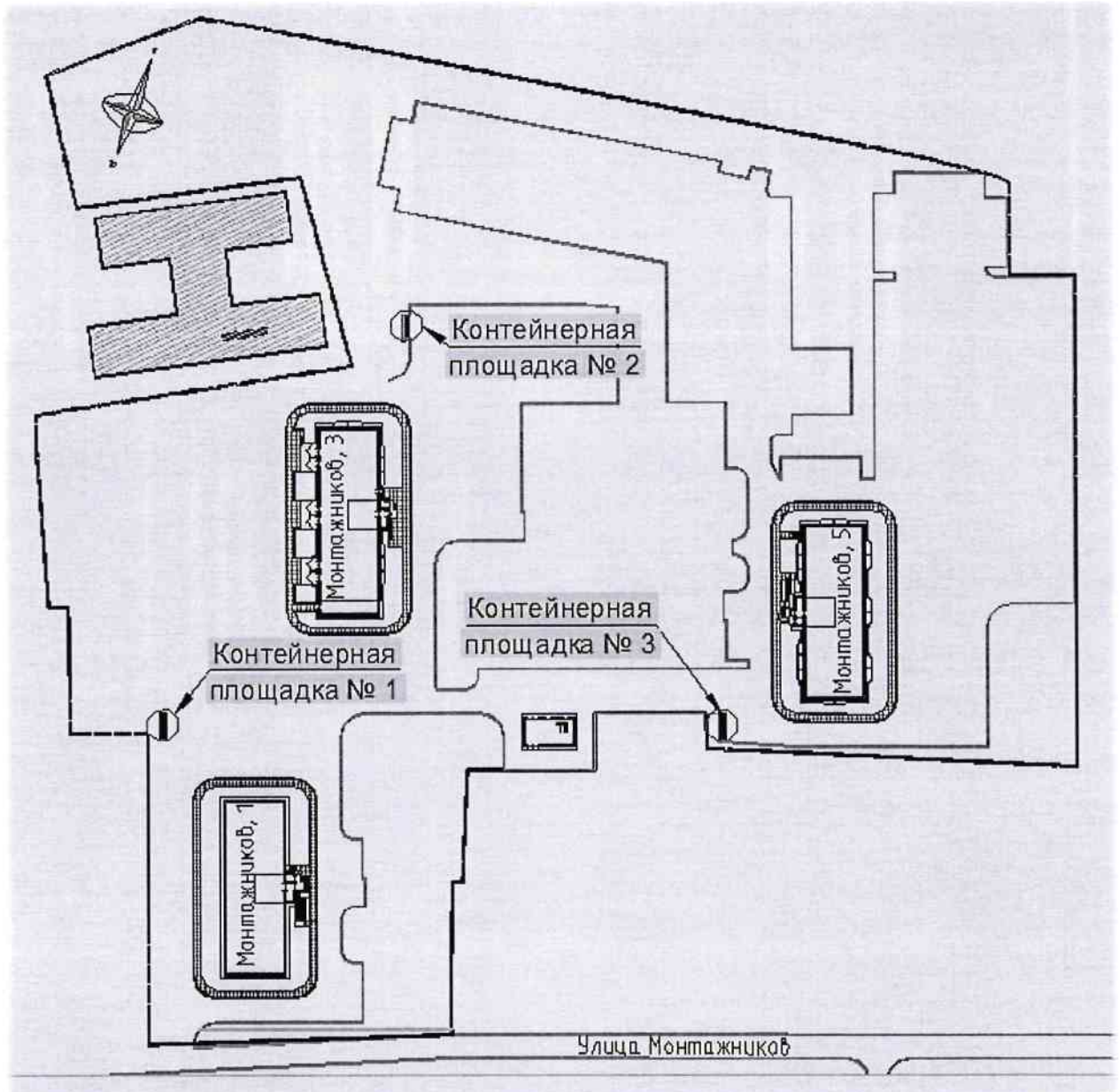

Единственный собственник: О.В. Пимонова, представитель
ООО «УК «Центр Менеджмент» Д.У. ЗИИФ, комбинированным «СПС Югория» по
доверенности 50 АБ 3294213 от 17.12.2019г.



СХЕМА МОНТАЖА ВНЕШНИХ БЛОКОВ КОНДИЦИОНЕРА И ПРОКЛАДКИ КОММУНИКАЦИЙ

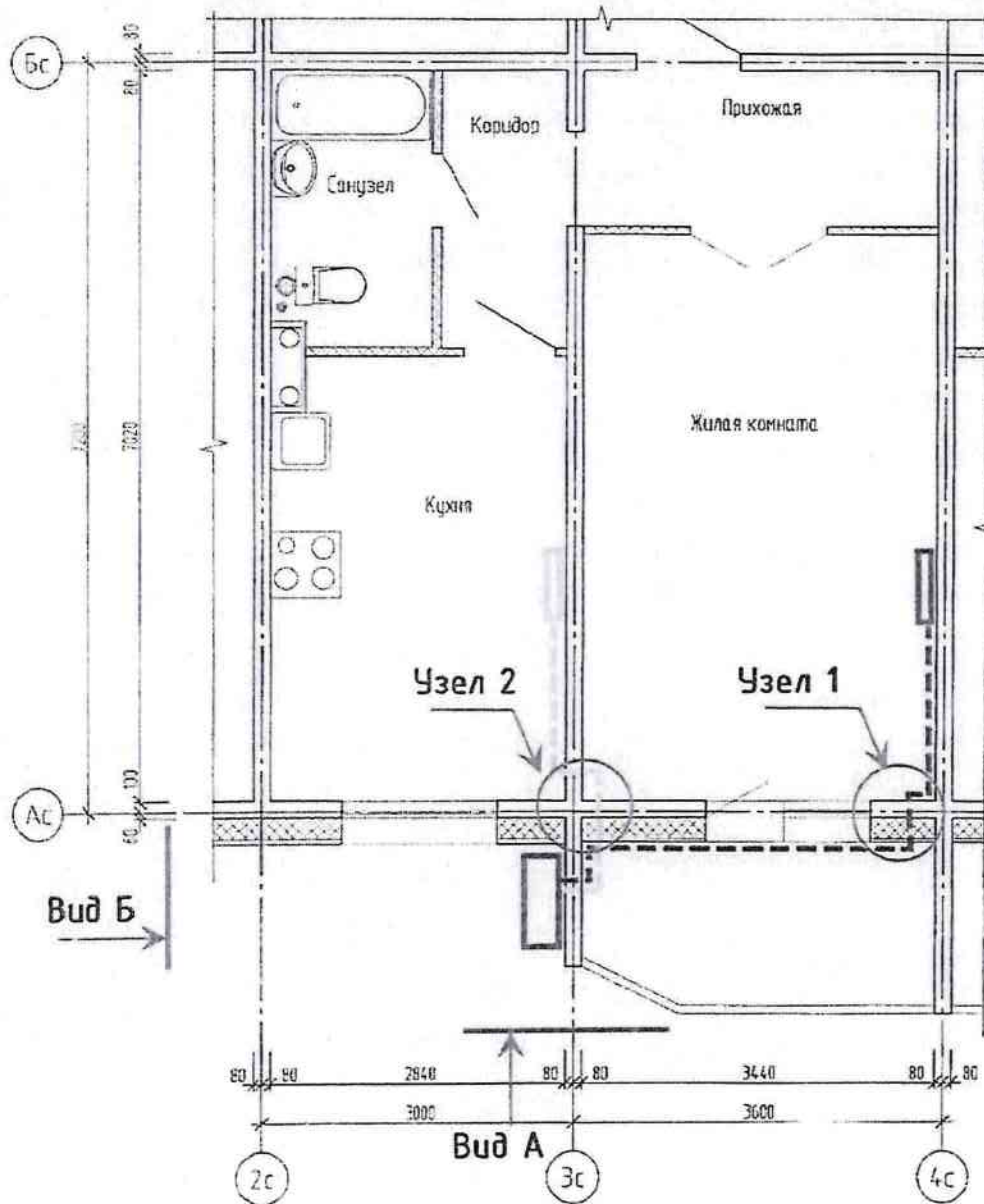



Общие указания

Внешние блоки кондиционеров размещаются в декоративные корзины установленной и согласованной формы. Размеры, форма и вид корзин указан на чертеже.

Декоративная корзина размещается на внешней стороне малой торцевой стене ограждения лоджии. Крепление осуществляется с помощью анкеров.

Сверление отверстий в местах прохода коммуникаций (узел 1, узел 2) через несущие конструкции производится алмазной коронкой, диаметр отверстия не более 50 мм.

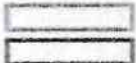
Условные обозначения

-  Декорат. корзина с внешним блоком
-  Внутренние блоки кондиционера
-  Сети коммуникаций (фреон, электр-во и т.д.)

Вид А

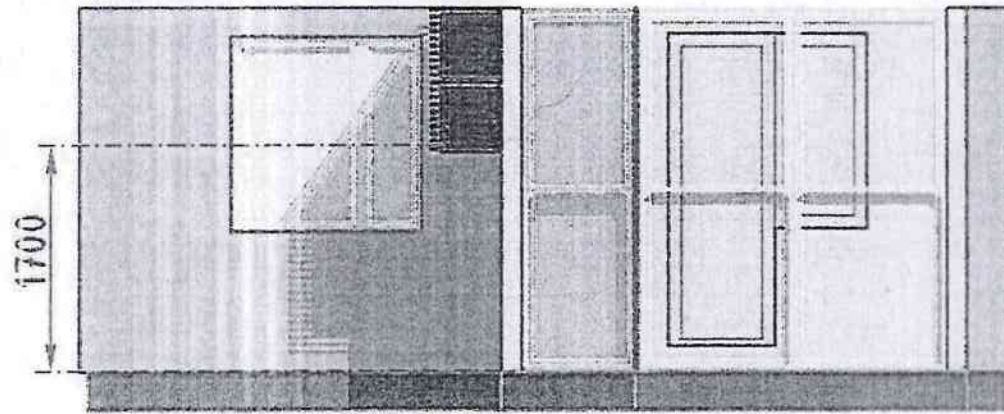

Вид Б

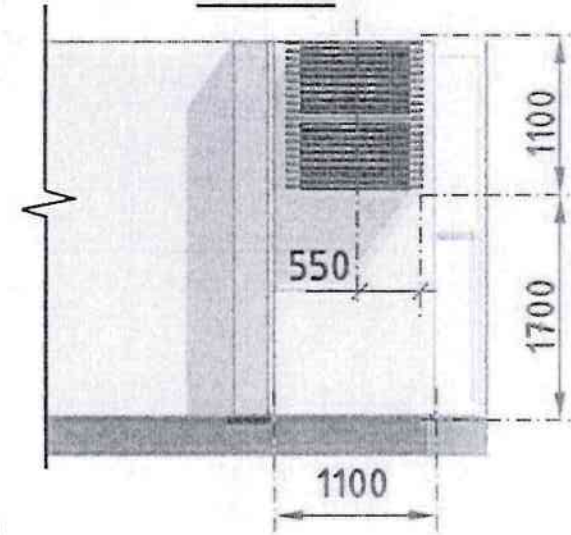

Эскиз элемента фасада с указанием места размещения оборудования

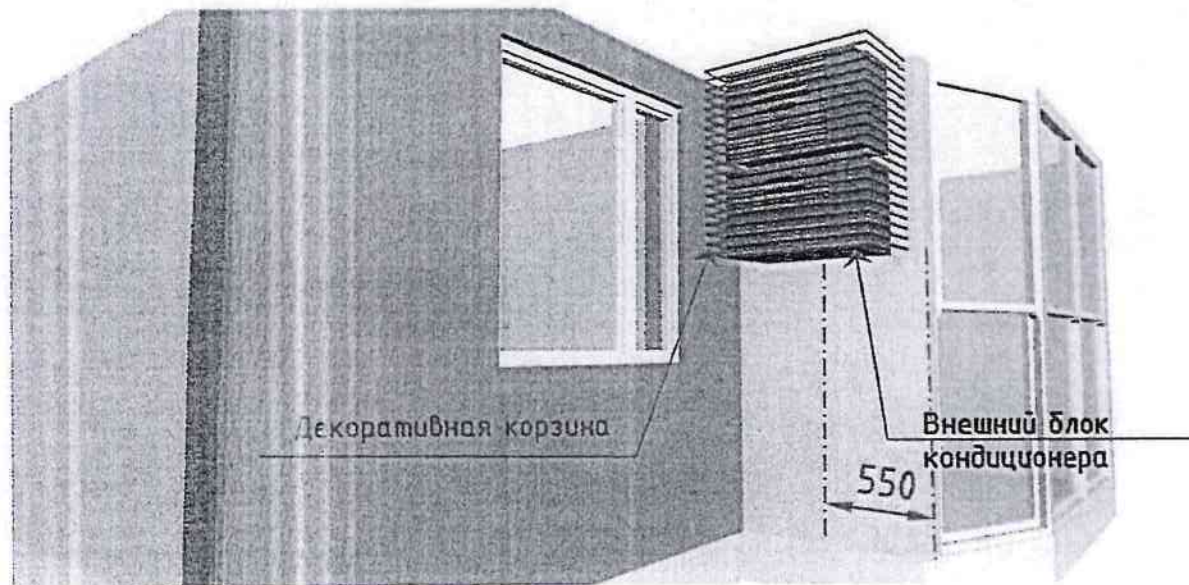

Корзина для кондиционера КОРБАС КДК-кпс-П

Перв. примен.

Спроб. №

Подп. и дата

И.И.Б. № докл.

Взам. инв. №

Подп. и дата

И.И.Б. № подл.

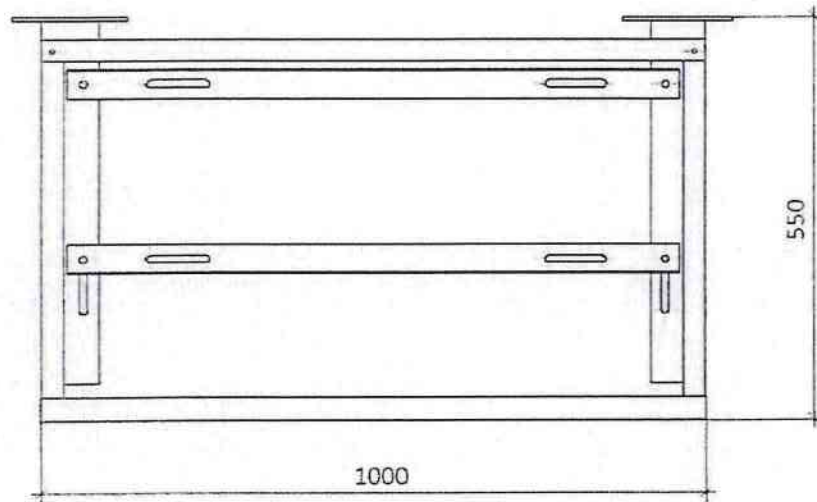
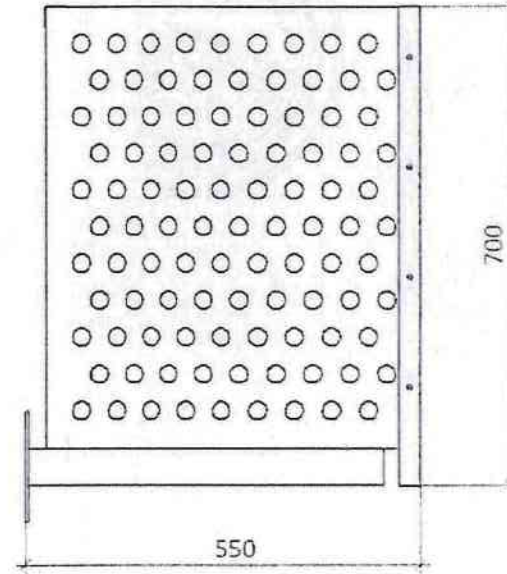
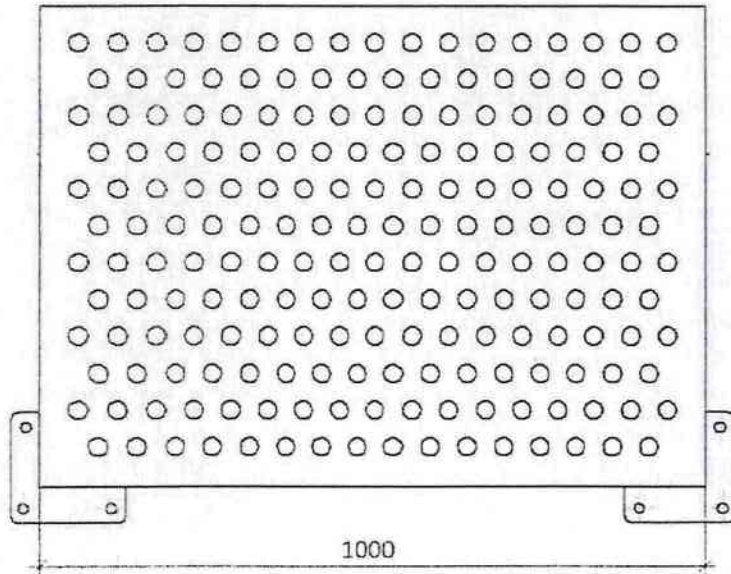

Наименование	Размер корзины НхЛхВ	Вес корзины *, кг.
Корбас КДК-2	700х1000х550	22

* - Вес корзины со стандартным креплением кпс

Изм./Лист	№ докум.	Подп.	Дата	Лист	Масса	Масштаб
Разраб.						
Проб.						
Т.контр.						
И.контр.						
Утв.						
КОРБАС КДК				Лист	Листов	

Копиробал

Формат А3